

Jive

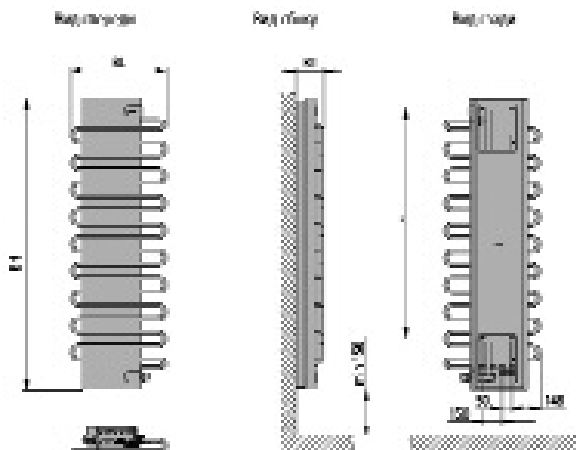
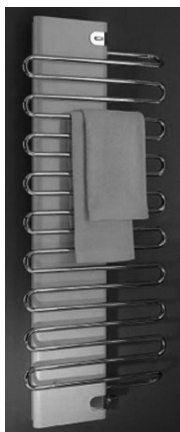

Обозначения:
 BH: фактическая монтажная высота
 BL: фактическая монтажная длина
 VT: монтажная глубина
 L: расстояние между отверстиями вверх и вниз
 NA: расстояние между центрами втулок
 VL/RL: подающий или обратный трубопровод

Основные размеры, мм					Масса, кг	Емкость, л	Мощность, Вт 70/55-24°C	Артикул	Цена, EUR					
BH	BL	VT	NA	L					Цена 1	Цена 2	Цена 3	Цена 4		
Однослойные														
1500	500	140	50	1190	29,30	5,30	377	CRV2A150050...K	846	940	1003	1287		
1500	600	140	50	1190	35,20	6,30	427	CRV2A150060...K	880	978	1041	1321		
1800	500	140	50	1490	33,70	3,30	460	CRV2A180050...K	934	1037	1100	1375		
1800	600	140	50	1490	40,40	4,00	500	CRV2A180060...K	969	1075	1139	1410		
Многослойные														
1500	500	140	50	1190	34,00	5,30	542	CRV3A150050...K	952	1045	1109	1393		
1500	600	140	50	1190	40,00	7,10	599	CRV3A150060...K	986	1084	1147	1427		
1800	500	140	50	1490	38,20	6,60	660	CRV3A180050...K	1040	1143	1206	1481		
1800	600	140	50	1490	45,30	8,50	726	CRV3A180060...K	1075	1181	1244	1516		

Цена 1 - змеевик и экран серийного белого цвета (RAL 9016)
 Цена 2 - змеевик или экран санитарных цветов, оттенки Soft, Nature, Ethno
 Цена 3 - змеевик или экран оттенка Metallic, цвета RAL
 Цена 4 - змеевик цвета хром, экран белого цвета (RAL 9016), санитарные цвета, специальные оттенки или цвета RAL

Антимикробное покрытие надбавка **127 EUR** к цене 1
 В стоимость прибора включен термостатический вентиль.

Credo-Half

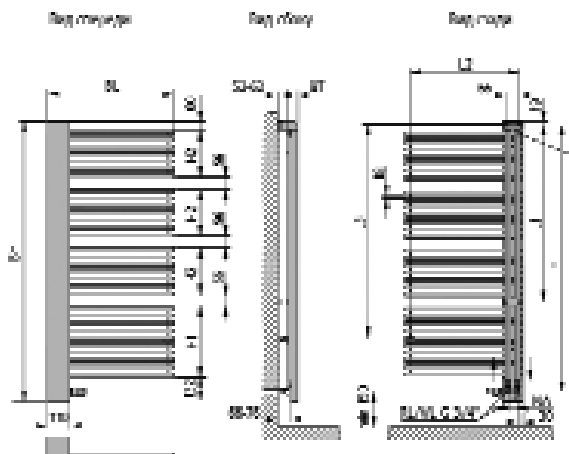

Обозначения:
 BH: фактическая монтажная высота
 BL: фактическая монтажная длина
 VT: монтажная глубина
 NA: расстояние между центрами ниппелей
 H: расстояние от верхнего крепления до центра соединительного трубопровода
 H1: нижний блок труб
 H2: блок труб
 L1, L2, L3: расстояния между отверстиями
 VL/RL: подающий или обратный трубопровод

Основные размеры, мм										Масса, кг	Емкость, л	Мощность, Вт 70/55-24°C	Артикул	Цена, EUR		
BH	BL	VT	NA	H	H1	H2	L1	L2	L3					Цена 1	Цена 2	Цена 3
1086	460	51	50	1012	286	248	620	405,5	735	12,30	3,10	310	CHV1A100045...K	609	689	752
1466	460	51	50	1392	362	248	924	405,5	1114	17,00	4,40	432	CHV1A140045...K	704	790	854
1466	610	51	50	1392	362	248	924	555,5	1114	20,20	5,40	570	CHV1A140060...K	730	821	885
1884	460	51	50	1810	438	362	1266	405,5	1533	22,50	5,90	570	CHV1A180045...K	797	901	964
1884	610	51	50	1810	438	362	1266	555,5	1533	26,90	7,20	753	CHV1A180060...K	825	933	997

Цена 1 - радиатор и экран серийного белого цвета (RAL 9016)
 Цена 2 - радиатор или экран санитарных цветов, оттенки Soft, Nature, Ethno
 Цена 3 - радиатор или экран оттенка Metallic, цвета RAL

Антимикробное покрытие надбавка **127 EUR** к цене 1
 В стоимость прибора включен термостатический вентиль.

В 24-R

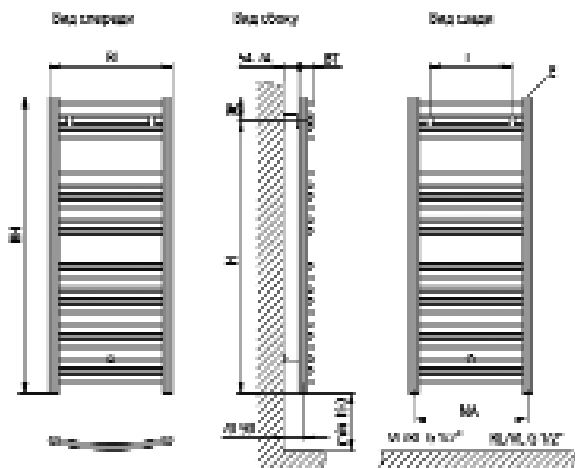

Обозначения:
BH: фактическая монтажная высота
BL: фактическая монтажная длина
BT: монтажная глубина
H: расстояние от крепления до нижнего края соединительной резьбы
NA: расстояние между центрами ниппелей

L: расстояние между отверстиями

Основные размеры, мм						Масса, кг	Емкость, л	Мощность, Вт 70/55-24°C	Артикул	Цена, EUR	
BH	BL	BT	H	L	NA					Цена 1	Цена 2
805	440	32	714	240	400	6,20	3,5	231	BR010080045.XXK	162	485
805	490	32	714	290	450	6,60	3,8	255	BR010080050.XXK	163	491
805	540	32	714	340	500	7,00	4,0	278	BR010080055.XXK	165	по запросу
805	590	32	714	390	550	7,50	4,2	301	BR010080060.XXK	168	по запросу
805	740	32	714	540	700	8,50	5,2	368	BR010080075.XXK	174	по запросу
1173	440	32	1082	240	400	9,40	5,4	326	BR010120045.XXK	200	по запросу
1173	490	32	1082	290	450	9,90	5,7	359	BR010120050.XXK	202	606
1173	540	32	1082	340	500	10,20	5,9	392	BR010120055.XXK	204	613
1173	590	32	1082	390	550	10,40	6,3	425	BR010120060.XXK	207	623
1173	740	32	1082	540	700	12,10	7,3	520	BR010120075.XXK	218	по запросу
1495	440	32	1404	240	400	11,00	6,2	416	BR010150045.XXK	233	по запросу
1495	490	32	1404	290	450	11,80	6,8	458	BR010150050.XXK	236	706
1495	540	32	1404	340	500	12,30	7,1	499	BR010150055.XXK	238	713
1495	590	32	1404	390	550	13,60	7,9	541	BR010150060.XXK	243	727
1495	740	32	1404	540	700	15,30	9,0	663	BR010150075.XXK	254	по запросу
1771	440	32	1679	240	400	13,30	7,7	501	BR010180045.XXK	259	по запросу
1771	490	32	1679	290	450	14,20	8,0	552	BR010180050.XXK	263	789
1771	540	32	1679	340	500	14,80	8,7	602	BR010180055.XXK	265	797
1771	590	32	1679	390	550	15,60	9,5	652	BR010180060.XXK	272	814
1771	740	32	1679	540	700	18,30	11,1	798	BR010180075.XXK	285	855

Цена 1 - серийный белый цвет (RAL 9016)

Цена 2 - хром

В 24-S

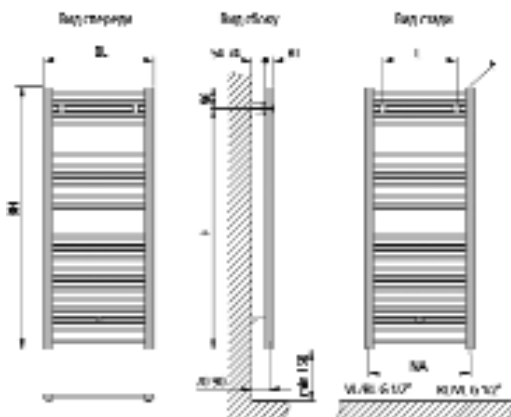
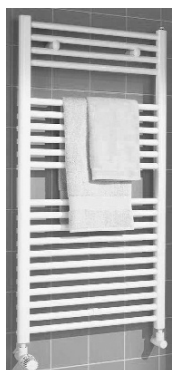

Обозначения:
BH: фактическая монтажная высота
BL: фактическая монтажная длина
BT: монтажная глубина
H: расстояние от крепления до нижнего края соединительной резьбы

NA: расстояние между центрами nipples
L: расстояние между отверстиями

КЕРМІ

Основные размеры, мм						Масса, кг	Емкость, л	Мощность, Вт 70/55-24°C	Артикул	Цена, EUR	
BH	BL	BT	H	L	NA					Цена 1	Цена 2
805	390	32	714	190	350	5,9	3,3	208	BS010080040.XXK	133	по запросу
805	440	32	714	240	400	6,20	3,5	231	BS010080045.XXK	135	404
805	490	32	714	290	450	6,60	3,8	255	BS010080050.XXK	137	411
805	540	32	714	340	500	7,00	4,0	278	BS010080055.XXK	141	по запросу
805	590	32	714	390	550	7,50	4,2	301	BS010080060.XXK	141	по запросу
805	740	32	714	540	700	8,50	5,2	368	BS010080075.XXK	147	по запросу
1173	390	32	1082	190	350	8,40	4,7	293	BS010120040.XXK	164	по запросу
1173	440	32	1082	240	400	9,40	5,4	326	BS010120045.XXK	167	по запросу
1173	490	32	1082	290	450	9,90	5,7	359	BS010120050.XXK	170	508
1173	540	32	1082	340	500	10,20	5,9	392	BS010120055.XXK	173	516
1173	590	32	1082	390	550	10,40	6,3	425	BS010120060.XXK	175	525
1173	740	32	1082	540	700	12,10	7,3	520	BS010120075.XXK	185	по запросу
1495	390	32	1404	190	350	10,60	5,9	373	BS010150040.XXK	191	по запросу
1495	440	32	1404	240	400	11,00	6,2	416	BS010150045.XXK	195	по запросу
1495	490	32	1404	290	450	11,80	6,8	458	BS010150050.XXK	198	594
1495	540	32	1404	340	500	12,30	7,1	499	BS010150055.XXK	202	604
1495	590	32	1404	390	550	13,60	7,9	541	BS010150060.XXK	205	615
1495	740	32	1404	540	700	15,30	9,0	663	BS010150075.XXK	217	по запросу
1771	390	32	1679	190	350	12,60	7,1	450	BS010180040.XXK	213	по запросу
1771	440	32	1679	240	400	13,30	7,7	501	BS010180045.XXK	217	по запросу
1771	490	32	1679	290	450	14,20	8,0	552	BS010180050.XXK	221	663
1771	540	32	1679	340	500	14,80	8,7	602	BS010180055.XXK	225	676
1771	590	32	1679	390	550	15,60	9,5	652	BS010180060.XXK	229	689
1771	740	32	1679	540	700	18,30	11,1	798	BS010180075.XXK	244	730

Цена 1 - серийный белый цвет (RAL 9016)
Цена 2 - хром

Icaro

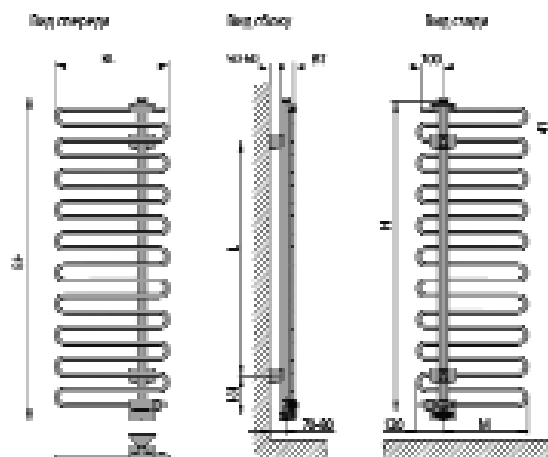

Обозначения:
 BH: фактическая монтажная высота
 BL: фактическая монтажная длина
 BT: монтажная глубина
 H: расстояние от крепления до нижнего края соединительной резьбы
 L: расстояние между отверстиями

M: расстояние от центра соединения до конца змеевика
 NA: расстояние между центрами втулок
 VL/RL: подающий или обратный трубопровод

Основные размеры, мм							Масса, кг	Емкость, л	Мощность, Вт 70/55-24°C	Артикул	Цена, EUR			
BH	BL	BT	NA	H	L	M					Цена 1	Цена 2	Цена 3	Цена 4
1446	400	58	50	1390	1050	280	9,90	3,20	299	CRV1A140040.XXK	622	703	767	1282
1446	600	58	50	1390	1050	480	12,70	4,80	416	CRV1A140060.XXK	641	723	787	1355
1866	400	58	50	1810	1470	280	12,03	4,13	377	CRV1A180040.XXK	697	789	853	1497
1866	600	58	50	1810	1470	480	15,63	6,13	529	CRV1A180060.XXK	721	818	881	1613

Цена 1 - серый/белый цвет (RAL 9016)
 Цена 2 - санитарные цвета, оттенки Soft, Nature, Ethno
 Цена 3 - оттенок Metallic, цвета RAL
 Цена 4 - хром

Антимикробное покрытие надбавка **127 EUR** к цене 1
 В стоимость прибора включен термостатический вентиль.

Credo-Duo

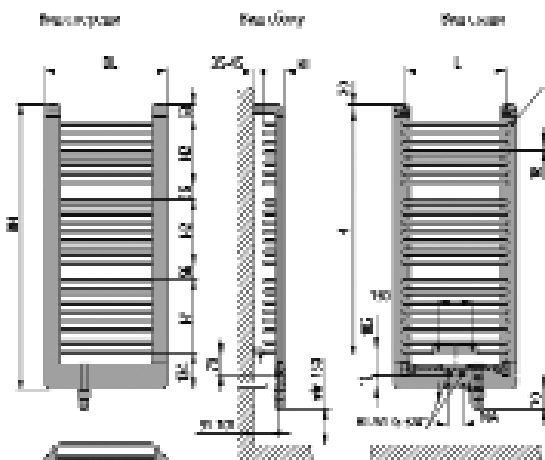

Обозначения:
 BH: фактическая монтажная высота
 BL: фактическая монтажная длина
 BT: монтажная глубина
 E: воздушный клапан
 H: расстояние от отверстия сверху до опорной поверхности стенового кронштейна
 H1: нижний трубный блок

H2: трубный блок
 L: расстояние между отверстиями
 NA: расстояние между центрами ниппелей
 VL/RL: подающий или обратный трубопровод
 1) Учитывать монтажное пространство за экраном!

Основные размеры, мм								Масса, кг	Емкость, л	Мощность, Вт 70/55-24°C	Артикул	Цена, EUR		
BH	BL	BT	NA	H	L	H1	H2					Цена 1	Цена 2	Цена 3
1091	471	81	50	941	400	286	248	13,30	6,90	440	CDV21100045.KXK	660	780	843
1091	621	81	50	941	550	286	248	16,80	8,50	573	CDV21100060.KXK	665	788	852
1471	471	81	50	1321	400	362	248	18,60	9,50	616	CDV21140045.KXK	734	853	917
1471	621	81	50	1321	550	362	248	23,50	11,90	802	CDV21140060.KXK	714	837	901
1471	771	81	50	1321	700	362	248	28,20	14,40	985	CDV21140075.KXK	786	913	977
1889	471	81	50	1739	400	438	362	24,70	13,00	813	CDV21180045.KXK	887	1015	1078
1889	621	81	50	1739	550	438	362	31,40	16,60	1059	CDV21180060.KXK	864	1001	1065
1889	771	81	50	1739	700	438	362	38,30	19,80	1302	CDV21180075.KXK	956	1102	1166

Цена 1 - серый/белый цвет (RAL 9016)
 Цена 2 - санитарные цвета, оттенки Soft, Nature, Ethno
 Цена 3 - оттенок Metallic, цвета RAL

Антимикробное покрытие надбавка **127 EUR** к цене 1
 В стоимость прибора включен термостатический вентиль.

Credo-Swing

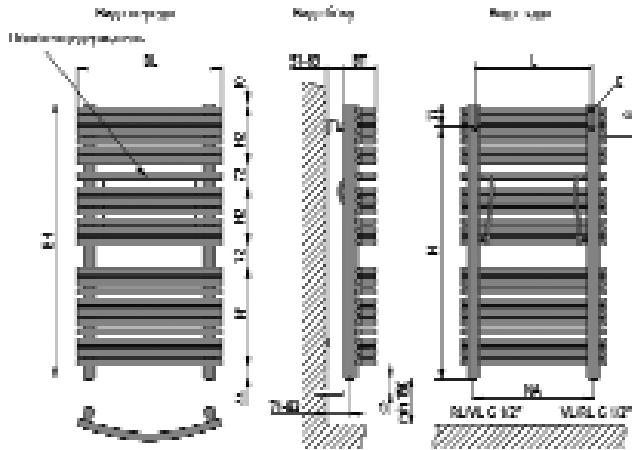
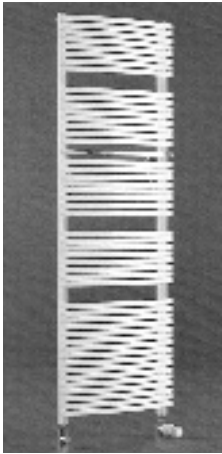

Обозначения:
 ВН: фактическая монтажная высота
 BL: фактическая монтажная длина
 ВТ: монтажная глубина
 Е: воздушный клапан
 Н: расстояние от крепления до нижнего края соединительной резьбы
 Н1: нижний блок труб
 Н2: блок труб
 L: расстояние между

отверстиями
 NA: расстояние между центрами втулок
 VL/RL: подающий или обратный трубопровод
 1) подходящие резьбовые соединения

Основные размеры, мм								Масса, кг	Емкость, л	Мощность, Вт 70/55-24°C	Артикул	Цена, EUR		
ВН	BL	ВТ	NA	Н	L	Н1	Н2					Цена 1	Цена 2	Цена 3
878	455	104	385	807	373	312	184	12,55	4,66	355	CS010090045.X.K	524	604	667
878	601	105	535	807	525	312	184	15,25	5,56	466	CS010090060.X.K	579	659	723
878	746	102	685	807	678	312	184	17,92	6,48	578	CS010090075.X.K	602	686	749
1294	455	104	385	1223	373	376	216	18,43	6,94	518	CS010130045.X.K	627	711	775
1294	601	105	535	1223	525	376	216	22,40	8,29	687	CS010130060.X.K	624	711	775
1294	746	102	685	1223	678	376	216	25,67	9,68	862	CS010130075.X.K	676	766	830
1838	455	104	385	1767	373	504	248	26,35	10,02	744	CS010180045.X.K	765	876	940
1838	601	105	535	1767	525	504	248	31,46	11,98	982	CS010180060.X.K	775	890	953
1838	746	102	685	1767	678	504	248	37,90	14,00	1226	CS010180075.X.K	788	908	972

Credo-Swing V

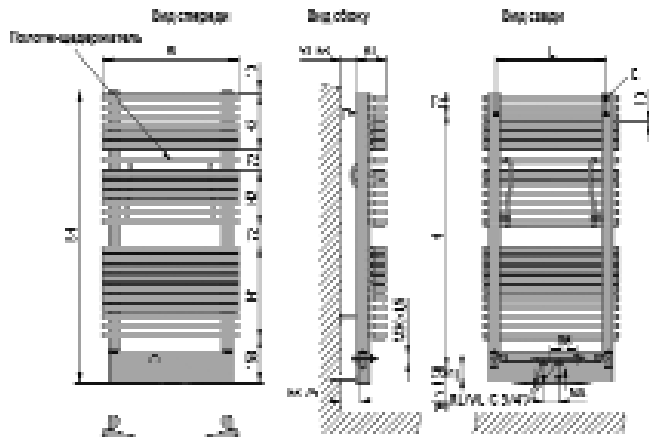
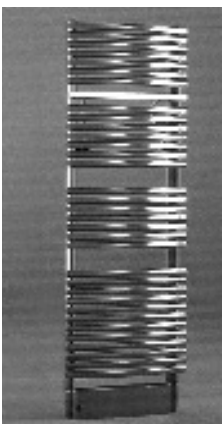

Обозначения:
 ВН: фактическая монтажная высота
 BL: фактическая монтажная длина
 ВТ: монтажная глубина
 Е: воздушный клапан
 Н: расстояние от крепления до нижнего края соединительной резьбы
 Н1: нижний блок труб
 Н2: блок труб
 L: расстояние между

отверстиями
 NA: расстояние между центрами втулок
 VL/RL: подающий или обратный трубопровод
 1) подходящие резьбовые соединения

Основные размеры, мм								Масса, кг	Емкость, л	Мощность, Вт 70/55-24°C	Артикул	Цена, EUR		
ВН	BL	ВТ	NA	Н	L	Н1	Н2					Цена 1	Цена 2	Цена 3
987	455	104	50	854	373	312	184	14,08	4,78	396	CSV10100045.X.K	635	713	776
987	601	105	50	854	525	312	184	16,78	5,70	498	CSV10100060.X.K	685	764	828
987	746	102	50	854	678	312	184	19,54	6,63	578	CSV10100075.X.K	740	823	886
1403	455	104	50	1270	373	376	216	20,11	7,06	518	CSV10140045.X.K	737	821	885
1403	601	105	50	1270	525	376	216	24,08	8,43	687	CSV10140060.X.K	730	817	880
1403	746	102	50	1270	678	376	216	28,15	9,83	862	CSV10140075.X.K	813	905	968
1947	455	104	50	1814	373	504	248	28,17	10,14	744	CSV10190045.X.K	874	985	1049
1947	601	105	50	1814	525	504	248	33,88	12,12	982	CSV10190060.X.K	879	995	1058
1947	746	102	50	1814	678	504	248	39,12	14,15	1226	CSV10190075.X.K	926	1044	1107

Цена 1 - серийный белый цвет (RAL 9016), 1 откидной полотенцедержатель из алюминия с лакировкой
 Цена 2 - санитарные цвета, оттенки Soft, Nature, Ethno, 1 откидной полотенцедержатель из алюминия с лакировкой
 Цена 3 - оттенок Metallic, цвета RAL, 1 откидной полотенцедержатель из алюминия с лакировкой

Антимикробное покрытие - надбавка 127 EUR к цене 1

Полотенцедержатель цвета хром:
 Длина скобы 455/601 мм - надбавка 40 EUR к цене 1, 2, 3
 Длина скобы 746 мм надбавка - 42 EUR к цене 1, 2, 3
Без дополнительной оплаты:
 полотенцедержатель под цвет радиатора. При заказе указывать!

Примечание: возможна доукомплектация откидным полотенцедержателем. Дополнительная монтажная глубина при откинутом полотенцедержателе: + 75 мм

Credo-Twist

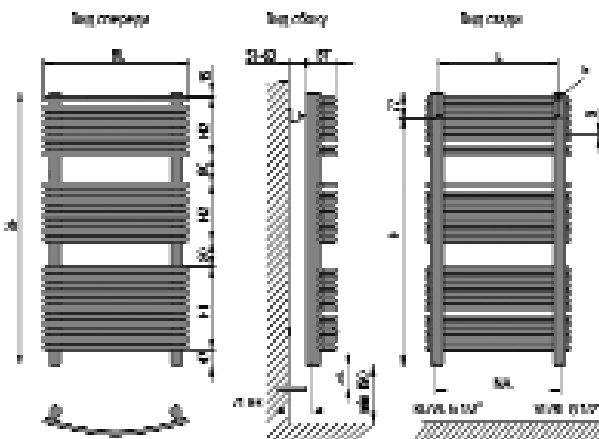
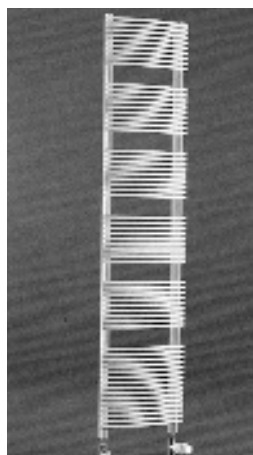

Обозначения:
 ВН: фактическая монтажная высота
 ВЛ: фактическая монтажная длина
 ВТ: монтажная глубина
 Е: воздушный клапан
 Н: расстояние от крепления до нижнего края соединительной резьбы
 Н1: нижний блок труб
 Н2: блок труб
 L: расстояние между отверстиями

NA: расстояние между центрами втулок
 VL/RL: подающий или обратный трубопровод
 1) подходящие резьбовые соединения

Основные размеры, мм								Масса, кг	Емкость, л	Мощность, Вт 70/55-24°C	Артикул	Цена, EUR		
ВН	ВЛ	ВТ	NA	H	L	H1	H2					Цена 1	Цена 2	Цена 3
846	447	96	385	775	373	256	184	8,04	3,57	316	CW010080045.XXK	357	437	500
846	594	97	535	775	525	256	184	9,31	4,16	429	CW010080060.XXK	366	445	509
846	740	95	685	775	678	256	184	10,76	4,76	550	CW010080075.XXK	397	480	543
1230	447	96	385	1159	373	304	208	11,72	5,25	468	CW010120045.XXK	453	536	599
1230	594	97	535	1159	525	304	208	13,70	6,12	624	CW010120060.XXK	445	532	595
1230	740	95	685	1159	678	304	208	15,84	7,01	786	CW010120075.XXK	473	564	627
1854	447	96	385	1783	373	352	208	17,42	7,89	702	CW010190045.XXK	604	714	777
1854	594	97	535	1783	525	352	208	20,57	9,20	890	CW010190060.XXK	596	711	775
1854	740	95	685	1783	678	352	208	23,79	10,54	1084	CW010190075.XXK	609	730	793

Credo-Twist V

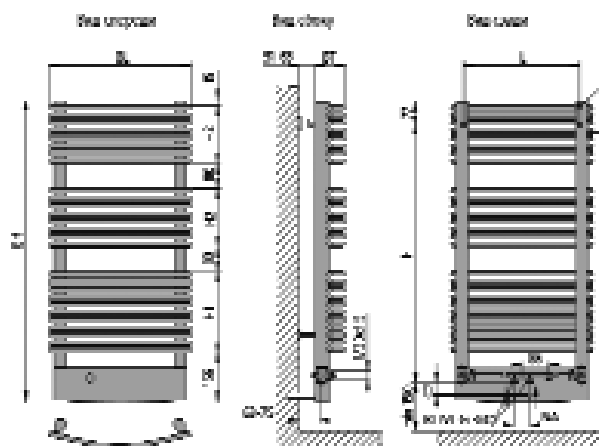
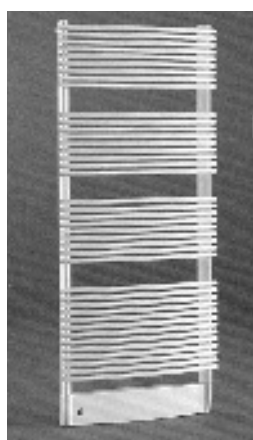

Обозначения:
 ВН: фактическая монтажная высота
 ВЛ: фактическая монтажная длина
 ВТ: монтажная глубина
 Е: воздушный клапан
 Н: расстояние от крепления до нижнего края соединительной резьбы
 Н1: нижний блок труб
 Н2: блок труб
 L: расстояние между отверстиями

NA: расстояние между центрами втулок
 VL/RL: подающий или обратный трубопровод
 1) подходящие резьбовые соединения

Основные размеры, мм								Масса, кг	Емкость, л	Мощность, Вт 70/55-24°C	Артикул	Цена, EUR		
ВН	ВЛ	ВТ	NA	H	L	H1	H2					Цена 1	Цена 2	Цена 3
955	447	96	50	822	373	256	184	9,57	3,69	361	CS010090045.X.K	468	546	609
955	594	97	50	822	525	256	184	10,84	4,28	470	CS010090060.X.K	472	551	615
955	740	95	50	822	678	256	184	12,29	4,88	581	CS010090075.X.K	535	617	681
1339	447	96	50	1206	373	304	208	13,40	5,39	515	CS010130045.X.K	562	645	709
1339	594	97	50	1206	525	304	208	15,38	6,26	655	CS010130060.X.K	550	637	701
1339	740	95	50	1206	678	304	208	17,52	7,15	812	CS010130075.X.K	609	702	765
1963	447	96	50	1830	373	352	208	19,24	8,04	717	CS010180045.X.K	713	825	888
1963	594	97	50	1830	525	352	208	22,39	9,35	909	CS010180060.X.K	703	818	881
1963	740	95	50	1830	678	352	208	25,61	10,69	1105	CS010180075.X.K	747	867	930

Цена 1 - серийный белый цвет (RAL 9016)
 Цена 2 - санитарные цвета, оттенки Soft, Nature, Ethno
 Цена 3 - оттенок Metallic, цвета RAL

Примечание: возможна доукомплектация откидным полотенцедержателем. Дополнительная монтажная глубина при откинутом полотенцедержателе: + 75 мм

Антимикробное покрытие надбавка 127 EUR к цене 1

Credo

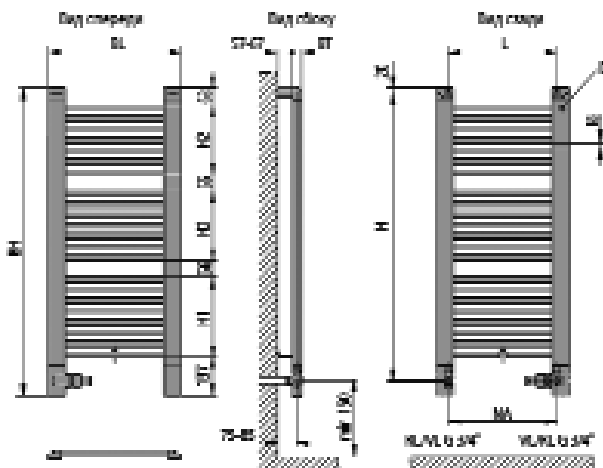

Обозначения:
BH: фактическая монтажная высота
BL: фактическая монтажная длина
BT: монтажная глубина
E: воздушный клапан
H: расстояние от отверстия до середины соединительного трубопровода
H1: нижний блок труб
H2: блок труб
L: расстояние между

отверстиями
NA: расстояние между центрами втулок
VL/RL: подающий или обратный

Основные размеры, мм								Масса, кг	Емкость, л	Мощность, Вт 70/55-24°C	Артикул	Цена, EUR		
BH	BL	BT	NA	H	L	H1	H2					Цена 1	Цена 2	Цена 3
1094	471	35	385	1021	400	286	248	7,60	4,60	302	C2N10100045.KXX	372	450	514
1094	621	35	535	1021	550	286	248	9,10	5,40	390	C2N10100060.KXX	381	461	525
1474	471	35	385	1401	400	362	248	10,60	6,30	424	C2N10140045.KXX	450	531	594
1474	621	35	535	1401	550	362	248	12,70	7,50	548	C2N10140060.KXX	428	516	580
1474	771	35	685	1401	700	362	248	14,60	8,90	668	C2N10140075.KXX	482	575	638
1892	471	35	385	1819	400	438	362	13,90	8,60	563	C2N10180045.KXX	587	698	761
1892	621	35	535	1819	550	438	362	16,80	10,70	727	C2N10180060.KXX	563	678	742
1892	771	35	685	1819	700	438	362	19,90	12,30	886	C2N10180075.KXX	637	761	825

В стоимость прибора включен термостатический вентиль.

Credo-V

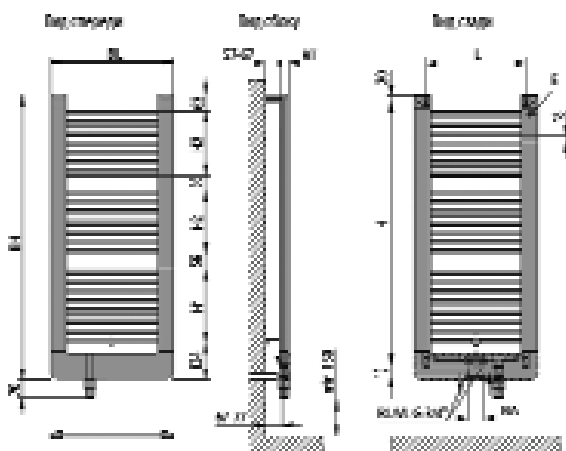

Обозначения:
BH: фактическая монтажная высота
BL: фактическая монтажная длина
BT: монтажная глубина
E: воздушный клапан
H: расстояние от отверстия до середины соединительного трубопровода
H1: нижний блок труб

H2: блок труб
L: расстояние между отверстиями
NA: расстояние между центрами втулок
VL/RL: подающий или обратный трубопровод
1) подходящие резьбовые

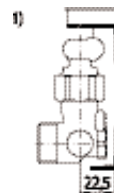

Основные размеры, мм								Масса, кг	Емкость, л	Мощность, Вт 70/55-24°C	Артикул	Цена, EUR		
BH	BL	BT	NA	H	L	H1	H2					Цена 1	Цена 2	Цена 3
1091	471	35	50	1018	400	286	248	7,60	4,60	302	C2V10100045.KXX	414	493	556
1091	621	35	50	1018	550	286	248	9,10	5,40	390	C2V10100060.KXX	418	499	563
1471	471	35	50	1398	400	362	248	10,60	6,30	424	C2V10140045.KXX	480	561	625
1471	621	35	50	1398	550	362	248	12,70	7,50	548	C2V10140060.KXX	460	549	612
1471	771	35	50	1398	700	362	248	14,60	8,90	668	C2V10140075.KXX	533	626	689
1889	471	35	50	1816	400	438	362	13,90	8,60	563	C2V10180045.KXX	617	727	791
1889	621	35	50	1816	550	438	362	16,80	10,70	727	C2V10180060.KXX	594	709	772
1889	771	35	50	1816	700	438	362	19,90	12,30	886	C2V10180075.KXX	687	812	875

Цена 1 - серийный белый цвет (RAL 9016)
Цена 2 - санитарные цвета, оттенки Soft, Nature, Ethno
Цена 3 - оттенок Metallic, цвета RAL

Антимикробное покрытие надбавка 127 EUR к цене 1
В стоимость прибора включен термостатический вентиль.

Credo-Uno II

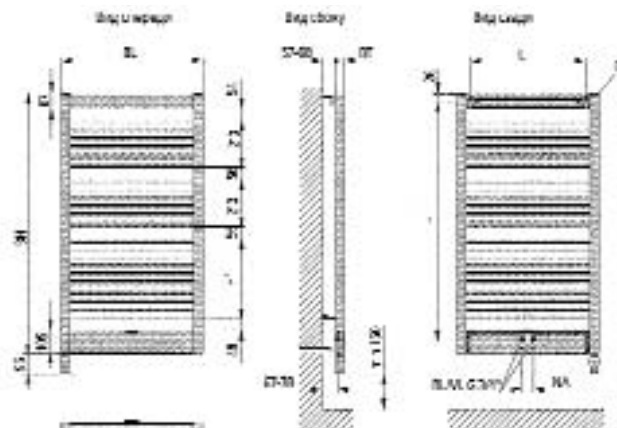

Обозначения:
 BH: фактическая монтажная высота
 BL: фактическая монтажная длина
 BT: монтажная глубина
 E: воздушный клапан
 H: расстояние от отверстия до нижнего края соединительной резьбы
 H1: нижний блок труб
 L: расстояние между отверстиями

NA: расстояние между центрами втулок
 VL/RL: подающий или обратный трубопровод

Основные размеры, мм							Масса, кг	Емкость, л	Мощность, Вт 70/55-24°C	Артикул	Цена, EUR			
BH	BL	BT	NA	H	L	H1					Цена 1	Цена 2	Цена 3	Цена 4
789	490	41	50	708	372	248	7,68	3,47	262	UNV10080045.X.K	308	385	449	706
789	640	41	50	708	522	248	9,64	4,06	327	UNV10080060.X.K	318	396	460	775
798	790	41	50	708	672	248	11,43	4,65	393	UNV10080075.X.K	326	408	472	852
1169	490	41	50	1088	372	362	11,22	5,31	391	UNV10120045.X.K	352	438	501	830
1169	640	41	50	1088	522	362	13,71	6,25	491	UNV10120060.X.K	362	450	513	899
1169	790	41	50	1088	642	362	16,20	7,19	591	UNV10120075.X.K	370	460	524	1017
1473	490	41	50	1392	372	400	13,88	6,77	494	UNV10150045.X.K	396	490	555	943
1473	640	41	50	1392	522	400	16,91	7,98	622	UNV10150060.X.K	406	502	565	1023
1473	790	41	50	1392	672	400	19,94	9,18	749	UNV10150075.X.K	414	514	577	1166
1777	490	41	50	1696	372	438	16,53	8,22	597	UNV10180045.X.K	440	543	607	1057
1777	560	41	50	1696	522	438	20,11	9,70	752	UNV10180060.X.K	450	555	619	1154
1777	790	41	50	1696	672	438	23,69	11,18	907	UNV10180075.X.K	458	566	630	1315

Credo-Uno-II-K

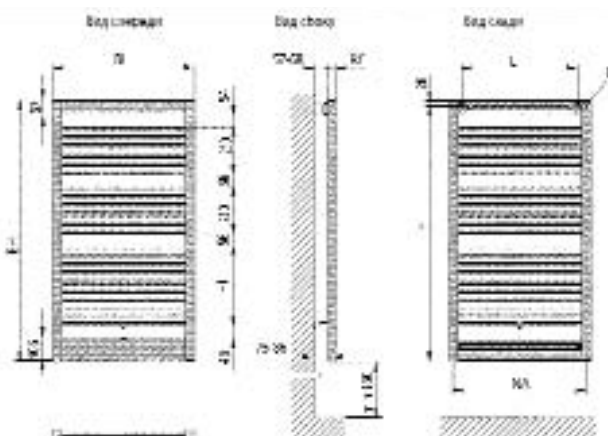
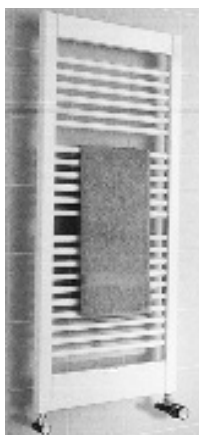

Обозначения:
 BH: фактическая монтажная высота
 BL: фактическая монтажная длина
 BT: монтажная глубина
 E: воздушный клапан
 H: расстояние от отверстия до нижнего края соединительной резьбы
 H1: нижний блок труб
 L: расстояние между

отверстиями
 NA: расстояние между центрами втулок
 VL/RL: подающий или обратный трубопровод

Основные размеры, мм							Масса, кг	Емкость, л	Мощность, Вт 70/55-24°C	Артикул	Цена, EUR			
BH	BL	BT	NA	H	L	H1					Цена 1	Цена 2	Цена 3	Цена 4
789	490	35	450	768	372	248	8,08	3,65	262	UNN10080045.X.K	273	350	413	670
789	640	35	600	768	522	248	9,94	4,31	327	UNN10080060.X.K	282	362	425	740
798	790	35	750	768	672	248	11,80	4,96	393	UNN10080075.X.K	290	373	436	817
1169	490	35	450	1148	372	362	11,45	5,49	391	UNN10120045.X.K	318	403	467	795
1169	640	35	600	1148	522	362	14,01	6,50	491	UNN10120060.X.K	326	414	477	864
1169	790	35	750	1148	642	362	16,58	7,50	591	UNN10120075.X.K	334	426	489	981
1473	490	35	450	1452	372	400	14,10	6,95	494	UNN10150045.X.K	362	455	519	908
1473	640	35	600	1452	522	400	17,21	8,22	622	UNN10150060.X.K	370	467	531	987
1473	790	35	750	1452	672	400	20,32	9,49	749	UNN10150075.X.K	378	478	542	1130
1777	490	35	450	1756	372	438	16,75	8,40	597	UNN10180045.X.K	406	509	572	1022
1777	560	35	600	1756	522	438	20,41	9,94	752	UNN10180060.X.K	414	520	583	1119
1777	790	35	750	1756	672	438	24,06	11,49	907	UNN10180075.X.K	423	532	595	1279

Цена 1 - серийный белый цвет (RAL 9016)
 Цена 2 - санитарные цвета, оттенки Soft, Nature, Ethno
 Цена 3 - оттенок Metallic, цвета RAL
 Цена 4 - хром

Антимикробное покрытие - наценка **127 EUR** к цене 1
 Bicolor:
 - экраны сверху и внизу санитарных цветов, специальных оттенков, цветов RAL - наценка **40 EUR** к цене 1, 2, 3 или 4
 - экраны сверху и внизу цвета хром - наценка **128 EUR** к цене 1, 2, 3

Fedon

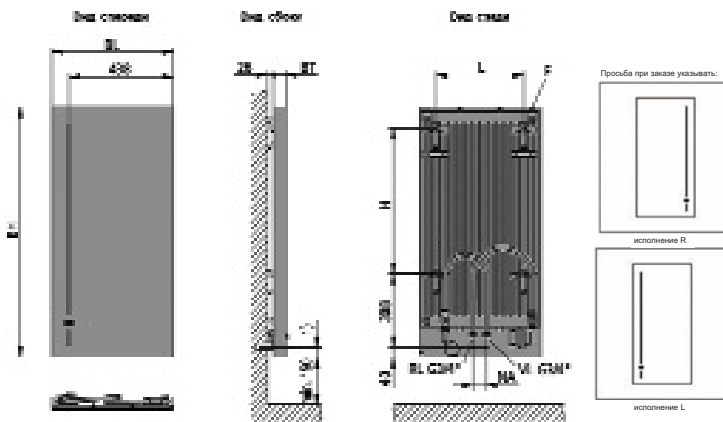

Обозначения:
 E: удаление воздуха
 VL/RL: подвод или отвод
 BH: фактическая монтажная высота
 BL: фактическая монтажная длина
 BT: фактическая монтажная глубина
 NA: расстояние до втулки
 H: расстояние от крепления до нижнего края присоединительной резьбы

L: расстояние между просверливаемыми отверстиями
 1) соответствующие резьбовые крепления

Основные размеры, мм						Масса, кг	Емкость, л	Мощность, Вт 70/55-24°C	Артикул	Цена, EUR		
BH	BL	BT	NA1	H	L					Цена 1	Цена 2	Цена 3
1048	510	50	50	609	367	19,20	2,50	358	DFV10100050..XK	716	788	823
1648	510	50	50	1209	367	30,60	3,90	534	DFV10160050..XK	936	1031	1077
1648	691	50	50	1209	467	38,20	4,70	683	DFV10160070..XK	980	1079	1127
1948	510	50	50	1509	367	36,50	4,70	654	DFV10190050..XK	992	1090	1141
1948	691	50	50	1509	467	46,30	5,60	761	DFV10190070..XK	1090	1200	1254

Цена 1 - серийный белый цвет (RAL 9016)
 Цена 2 - санитарные цвета, оттенки Soft, Nature, Ethno
 Цена 3 - оттенок Metallic, цвета RAL

Антимикробное покрытие надбавка **127 EUR** к цене 1
 В стоимость прибора включен термостатический вентиль.

Basic-50

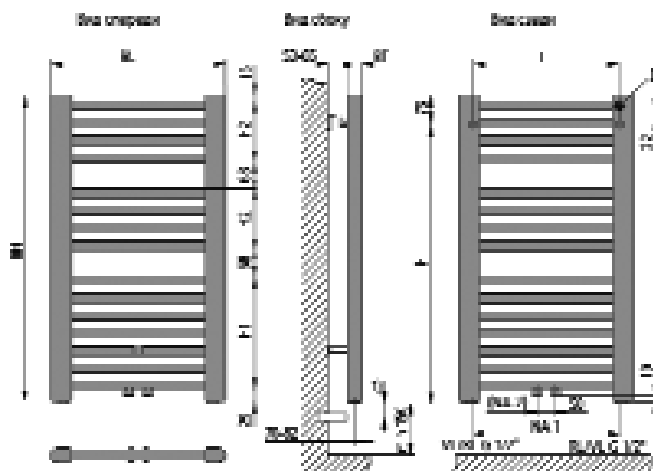

Обозначения:
 BH: фактическая монтажная высота
 BL: фактическая монтажная длина
 BT: монтажная глубина
 H: расстояние от крепления до нижнего края наружной соединительной резьбы
 H1: нижний блок труб
 H2: блок труб
 L: расстояние между

отверстиями
 NA1/NA2: расстояние между центрами втулок
 VL/RL: подающий или обратный трубопровод
 1) подходящие резьбовые соединения

Основные размеры, мм									Масса, кг	Емкость, л	Мощность, Вт 70/55-24°C	Артикул	Цена, EUR			
BH	BL	BT	NA	NA2	H	L	H1	H2					Цена 1	Цена 2	Цена 3	Цена 4
804	450	35	385	50	734	395	300	162	7,38	3,67	255	E001M080045.XXK	170	244	307	486
804	599	35	535	50	734	544	300	162	8,89	4,49	328	E001M080060.XXK	174	249	312	565
804	749	35	685	50	734	694	300	162	10,41	5,31	398	E001M080075.XXK	196	273	338	644
804	899	35	835	50	734	844	300	162	11,93	6,13	466	E001M080090.XXK	202	281	345	724
1172	450	35	385	50	1102	395	300	208	10,82	5,38	221	E001M120045.XXK	206	283	346	574
1172	599	35	535	50	1102	544	300	208	13,03	6,58	474	E001M120060.XXK	202	283	346	670
1172	749	35	685	50	1102	694	300	208	15,26	7,79	580	E001M120075.XXK	219	305	368	830
1172	899	35	835	50	1102	844	300	208	17,48	9,00	684	E001M120090.XXK	249	339	402	962
1448	450	35	385	50	1377	395	438	254	14,40	7,01	453	E001M150045.XXK	230	334	397	680
1448	599	35	535	50	1377	544	438	254	16,70	8,61	585	E001M150060.XXK	241	349	412	812
1448	749	35	685	50	1377	694	438	254	19,10	10,20	717	E001M150075.XXK	254	367	430	944
1448	899	35	835	50	1377	844	438	254	21,50	11,80	849	E001M150090.XXK	290	407	471	1155
1770	450	35	385	50	1700	395	438	254	16,56	8,25	559	E001M180045.XXK	257	360	423	776
1770	599	35	535	50	1700	544	438	254	19,98	10,10	724	E001M180060.XXK	266	373	437	953
1770	749	35	685	50	1700	694	438	254	23,42	11,97	885	E001M180075.XXK	292	404	467	1095
1770	899	35	835	50	1700	844	438	254	26,86	13,84	1043	E001M180090.XXK	332	449	512	1359

Цена 1 - серийный белый цвет (RAL 9016)
 Цена 2 - санитарные цвета, оттенки Soft, Nature, Ethno
 Цена 3 - оттенок Metallic, цвета RAL
 Цена 4 - хром

Антимикробное покрытие - наценка **127 EUR** к цене 1

Подключение сверху или 50-миллиметровый стык справа или слева - наценка **44 EUR** к цене 1, 2 или 3

Basic-D

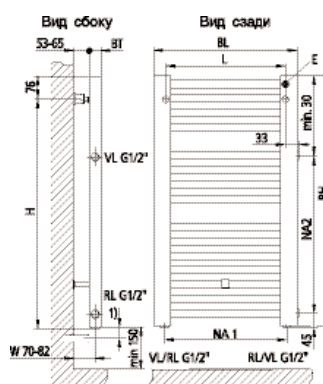
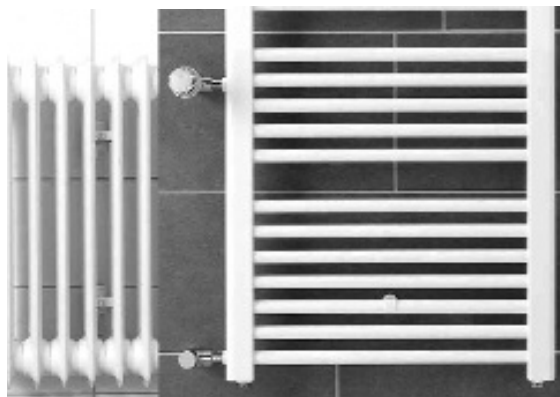

Обозначения:

Е: удаление воздуха
 VL/RL: подвод или отвод
 BH: фактическая монтажная высота
 BL: фактическая монтажная длина
 BT: фактическая монтажная глубина
 NA: расстояние до втулки
 H: расстояние от крепления до нижнего края присоединительной резьбы

L: расстояние между просверливаемыми отверстиями
 1) соответствующие резьбовые крепления
 W: расстояние от стены до середины присоединительной резьбы
 NA2 - расстояние может меняться min. 500 мм

Основные размеры, мм						Мощность, Вт 70/55-24°C	Масса, кг	Емкость, л	Артикул	Цена, EUR		
BH	BL	BT	NA1	H	L					Цена 1	Цена 2	Цена 3
804	450	35	385	734	395	255	7,38	3,67	E001D080045.XXK	356	431	494
804	599	35	535	734	544	328	8,89	4,49	E001D080060.XXK	362	437	500
804	749	35	685	734	694	398	10,41	5,31	E001D080075.XXK	384	461	525
804	899	35	835	734	844	466	11,93	6,13	E001D080090.XXK	389	468	532
1172	450	35	385	1102	395	366	10,82	5,38	E001D120045.XXK	393	470	533
1172	599	35	535	1102	544	474	13,03	6,58	E001D120060.XXK	389	470	533
1172	749	35	685	1102	694	580	15,26	7,79	E001D120075.XXK	406	493	556
1172	899	35	835	1102	844	684	17,48	9,00	E001D120090.XXK	437	527	590
1448	450	35	385	1378	395	453	14,40	7,01	E001D150045.XXK	418	521	584
1448	599	35	535	1378	544	585	16,70	8,61	E001D150060.XXK	429	537	600
1448	749	35	685	1378	694	717	19,10	10,20	E001D150075.XXK	444	548	611
1448	899	35	835	1378	844	849	21,50	11,80	E001D150090.XXK	478	595	659
1770	450	35	385	1700	395	559	16,56	8,25	E001D180045.XXK	444	548	611
1770	599	35	535	1700	544	724	19,98	10,10	E001D180060.XXK	454	561	625
1770	749	35	685	1700	694	885	23,42	11,97	E001D180075.XXK	479	591	654
1770	899	35	835	1700	844	1043	26,86	13,84	E001D180090.XXK	520	637	700

Цена 1 - серийный белый цвет (RAL 9016)
 Цена 2 - санитарные цвета, оттенки Soft, Nature, Ethno
 Цена 3 - оттенок Metallic, цвета RAL

Антимикробное покрытие надбавка 127 EUR к цене 1

Jive-E

Основные размеры, мм			Мощность ТЭНа, Вт	Масса, кг	Артикул	Цена, EUR							
Высота BH	Ширина BL	Глубина BT				WRT				WIR			
						Цена1	Цена2	Цена3	Цена4	Цена1	Цена2	Цена3	Цена4
1500	500	140	500	29,30	CRE2A150050...K	1159	1253	1316	1600	1247	1341	1405	1688
1500	600	140	500	35,20	CRE2A150060...K	1194	1291	1354	1635	1283	1379	1442	1724
1800	500	140	800	33,70	CRE2A180050...K	1287	1390	1453	1728	1375	1478	1541	1816
1800	600	140	800	40,40	CRE2A180060...K	1321	1427	1491	1762	1410	1516	1580	1851

Цена 1 - серийный белый цвет (RAL 9016)
 Цена 2 - санитарные цвета, оттенки Soft, Nature, Ethno
 Цена 3 - оттенок Metallic, цвета RAL
 Цена 4 - хром

Ideos-E

Основные размеры, мм			Мощность ТЭНа, Вт	Масса, кг	Артикул	Цена, EUR					
Высота (BH)	Ширина (BL)	Глубина (BT)				WRT			WIR		
						Цена 1	Цена 2	Цена 3	Цена 1	Цена 2	Цена 3
776	508	35	500	9,20	IDE10080050..XK	973	1089	1178	1083	1200	1288
1151	508	35	500	13,30	IDE10120050..XK	1111	1232	1320	1222	1342	1452
1151	758	35	500	19,70	IDE10120075..XK	1320	1446	1535	1431	1557	1645
1526	508	35	500	17,60	IDE10150050..XK	1251	1374	1462	1361	1484	1572
1526	758	35	800	26,00	IDE10150075..XK	1579	1708	1796	1689	1818	1906
1901	508	35	500	21,90	IDE10190050..XK	1390	1517	1605	1500	1627	1715
1901	758	35	1100	32,30	IDE10190075..XK	1836	1971	2060	1946	2082	2170

Цена 1 - радиатор и экран серийного белого цвета (RAL 9016)
 Цена 2 - радиатор или экран санитарных цветов, оттенки Soft, Nature, Ethno
 Цена 3 - радиатор или экран оттенка Metallic, цвета RAL

Credo-Half-E

Основные размеры, мм			Мощность ТЭНа, Вт	Масса, кг	Артикул	Цена, EUR					
Высота (BH)	Ширина (BL)	Глубина (BT)				WRT			WIR		
						Цена 1	Цена 2	Цена 3	Цена 1	Цена 2	Цена 3
1029	460	51	500	16,20	CHE1A100045...K	935	1013	1077	1076	1154	1217
1409	460	51	500	22,20	CHE1A140045...K	1028	1117	1181	1169	1258	1321
1409	610	51	800	26,20	CHE1A140060...K	1060	1150	1217	1201	1292	1355
1827	460	51	800	29,20	CHE1A180045...K	1127	1230	1293	1268	1371	1435
1827	610	51	1100	34,90	CHE1A180060...K	1159	1264	1327	1299	1404	1468

Цена 1 - радиатор и экран серийного белого цвета (RAL 9016)
 Цена 2 - радиатор или экран санитарных цветов, оттенки Soft, Nature, Ethno
 Цена 3 - радиатор или экран оттенка Metallic, цвета RAL

Basic-E

Основные размеры, мм			Мощность ТЭНа, Вт	Масса, кг	Артикул	Цена, EUR					
Высота (BH)	Ширина (BL)	Глубина (BT)				WRT			WIR		
						Цена 1	Цена 2	Цена 3	Цена 1	Цена 2	Цена 3
804	450	35	500	11,0	E0E10080045..XK	486	559	622	586	659	723
804	599	35	500	13,2	E0E10080060..XK	490	565	629	591	666	729
804	749	35	500	15,5	E0E10080075..XK	512	590	654	614	691	754
804	899	35	800	17,7	E0E10080090..XK	557	637	701	658	738	802
1172	450	35	500	15,9	E0E10120045..XK	521	599	663	622	700	764
1172	599	35	800	19,2	E0E10120060..XK	557	639	703	658	740	803
1172	749	35	800	22,5	E0E10120075..XK	576	660	724	677	762	825
1172	899	35	1100	25,8	E0E10120090..XK	645	735	798	746	835	899
1448	450	35	500	21,0	E0E10150045..XK	571	663	726	665	758	821
1448	599	35	800	24,8	E0E10150060..XK	611	706	769	709	804	868
1448	749	35	1100	28,8	E0E10150075..XK	623	722	786	722	821	885
1448	899	35	1100	32,7	E0E10150090..XK	672	774	837	763	864	928
1770	450	35	800	24,2	E0E10180045..XK	612	716	780	713	818	880
1770	599	35	1100	29,3	E0E10180060..XK	661	769	832	763	870	934
1770	749	35	1100	34,3	E0E10180075..XK	687	800	864	789	901	964
1770	899	35	1500	39,4	E0E10180090..XK	728	844	908	830	945	1008

Цена 1 - радиатор и экран серийного белого цвета (RAL 9016)

Цена 2 - радиатор или экран санитарных цветов, оттенки Soft, Nature, Ethno

Цена 3 - радиатор или экран оттенка Metallic, цвета RAL

Credo-Uno II-E

Основные размеры, мм			Мощность ТЭНа, Вт	Масса, кг	Артикул	Цена, EUR							
Высота BH	Ширина BL	Глубина BT				WRT				WIR			
						Цена 1	Цена 2	Цена 3	Цена 4	Цена 1	Цена 2	Цена 3	Цена 4
789	490	35	500	11,55	UNE10080045...K	621	698	762	1019	709	786	850	1107
789	640	35	500	14,03	UNE10080060...K	630	709	773	1088	719	797	861	1176
789	790	35	500	16,51	UNE10080075...K	639	721	785	1166	727	809	873	1254
1169	490	35	500	16,67	UNE10120045...K	665	751	814	1142	753	839	902	1232
1169	640	35	800	20,18	UNE10120060...K	714	803	866	1252	803	891	954	1340
1169	790	35	800	23,70	UNE10120075...K	723	813	877	1370	811	901	965	1458
1473	440	35	800	20,70	UNE10150045...K	749	844	908	1296	837	932	996	1384
1473	640	35	800	25,02	UNE10150060...K	759	855	918	1376	847	943	1006	1464
1473	790	35	1100	29,34	UNE10150075...K	807	907	970	1558	895	995	1058	1646
1777	490	35	800	24,73	UNE10180045...K	793	896	960	1410	881	984	1048	1498
1777	640	35	1100	29,86	UNE10180060...K	842	948	1012	1547	930	1036	1100	1635
1777	790	35	1100	34,97	UNE10180075...K	851	959	1023	1707	939	1047	1111	1795

Цена 1 - серийный белый цвет (RAL 9016)

Цена 2 - санитарные цвета, оттенки Soft, Nature, Ethno

Цена 3 - оттенок Metallic, цвета RAL

Цена 4 - хром

Isaro II-E

Основные размеры, мм			Мощность ТЭНа, Вт	Масса, кг	Артикул	Цена, EUR							
Высота BH	Ширина BL	Глубина BT				WRT				WIR			
						Цена 1	Цена 2	Цена 3	Цена 4	Цена 1	Цена 2	Цена 3	Цена 4
1464	400	58	500	12,70	CRE1A140040..XK	761	841	905	1260	894	974	1037	1392
1464	600	58	500	16,30	CRE1A140060..XK	775	858	922	1329	908	991	1054	1462
1884	400	58	500	15,50	CRE1A180040..XK	825	918	982	1465	957	1051	1114	1597
1884	600	58	800	21,00	CRE1A180060..XK	849	946	1009	1581	981	1078	1141	1713

Цена 1 - серийный белый цвет (RAL 9016)

Цена 2 - санитарные цвета, оттенки Soft, Nature, Ethno

Цена 3 - оттенок Metallic, цвета RAL

Цена 4 - хром

Credo-Twist-E

Основные размеры, мм			Мощность ТЭНа, Вт	Масса, кг	Артикул	Цена, EUR					
Высота (BH)	Ширина (BL)	Глубина (BT)				WRT			WIR		
						Цена 1	Цена 2	Цена 3	Цена 1	Цена 2	Цена 3
846	447	96	500	11,53	CSE10090045.X.K	696	775	839	801	880	944
846	594	97	500	13,48	CSE10090060.X.K	701	782	846	808	889	953
846	740	95	800	15,51	CSE10090075.X.K	735	818	882	841	925	989
1230	447	96	800	16,73	CSE10130045.X.K	789	873	937	896	980	1043
1230	594	97	800	19,79	CSE10130060.X.K	824	911	975	931	1019	1082
1230	740	95	1100	22,82	CSE10130075.X.K	852	944	1007	960	1051	1115
1854	447	96	1100	24,92	CSE10180045.X.K	983	1095	1158	1089	1200	1264
1854	594	97	1100	29,61	CSE10180060.X.K	1018	1133	1197	1125	1253	1305
1854	740	95	1500	34,1	CSE10180075.X.K	1032	1152	1215	1139	1259	1322

Цена 1 - радиатор и экран серийного белого цвета (RAL 9016)

Цена 2 - радиатор или экран санитарных цветов, оттенки Soft, Nature, Ethno

Цена 3 - радиатор или экран оттенка Metallic, цвета RAL

Credo E

Основные размеры, мм			Мощность ТЭНа, Вт	Масса, кг	Артикул	Цена, EUR					
Высота (BH)	Ширина (BL)	Глубина (BT)				WRT			WIR		
						Цена 1	Цена 2	Цена 3	Цена 1	Цена 2	Цена 3
967	471	35	500	12,20	C2E10100045..XK	708	787	850	816	894	958
967	621	35	500	14,50	C2E10100060..XK	718	799	863	825	906	969
1347	471	35	500	16,90	C2E10140045..XK	786	867	931	893	975	1038
1347	621	35	800	20,20	C2E10140060..XK	806	894	958	915	1003	1066
1347	771	35	800	23,50	C2E10140075..XK	862	953	1017	968	1060	1124
1765	471	35	800	22,50	C2E10180045..XK	966	1079	1142	1073	1186	1250
1765	621	35	1100	27,50	C2E10180060..XK	985	1100	1163	1091	1063	1269
1765	771	35	1100	32,50	C2E10180075..XK	1059	1184	1247	1166	1290	1354

Цена 1 - радиатор и экран серийного белого цвета (RAL 9016)

Цена 2 - радиатор или экран санитарных цветов, оттенки Soft, Nature, Ethno

Цена 3 - радиатор или экран оттенка Metallic, цвета RAL

Credo-Swing-E

Основные размеры, мм			Мощность ТЭНа, Вт	Масса, кг	Артикул	Цена, EUR					
Высота (BH)	Ширина (BL)	Глубина (BT)				WRT			WIR		
						Цена 1	Цена 2	Цена 3	Цена 1	Цена 2	Цена 3
878	455	104	500	17,13	CSE10090045.X.K	862	940	1004	969	1047	1110
878	601	105	500	20,77	CSE10090060.X.K	915	998	1061	1021	1104	1168
878	746	102	800	24,52	CSE10090075.X.K	938	1022	1086	1045	1129	1192
1294	455	104	800	25,09	CSE10130045.X.K	964	1048	1111	1073	1156	1220
1294	601	105	800	30,58	CSE10130060.X.K	1003	1090	1154	1110	1197	1260
1294	746	102	1100	35,96	CSE10130075.X.K	1054	1148	1211	1162	1255	1319
1838	455	104	1100	36,20	CSE10180045.X.K	1145	1256	1319	1252	1363	1426
1838	601	105	1500	43,68	CSE10180060.X.K	1196	1312	1375	1303	1418	1482
1838	746	102	1500	51,46	CSE10180075.X.K	1211	1329	1393	1317	1435	1499

Цена 1 - радиатор и экран серийного белого цвета (RAL 9016)

Цена 2 - радиатор или экран санитарных цветов, оттенки Soft, Nature, Ethno

Цена 3 - радиатор или экран оттенка Metallic, цвета RAL